

Flaschenbaluster für individuelle Balustradengestaltung

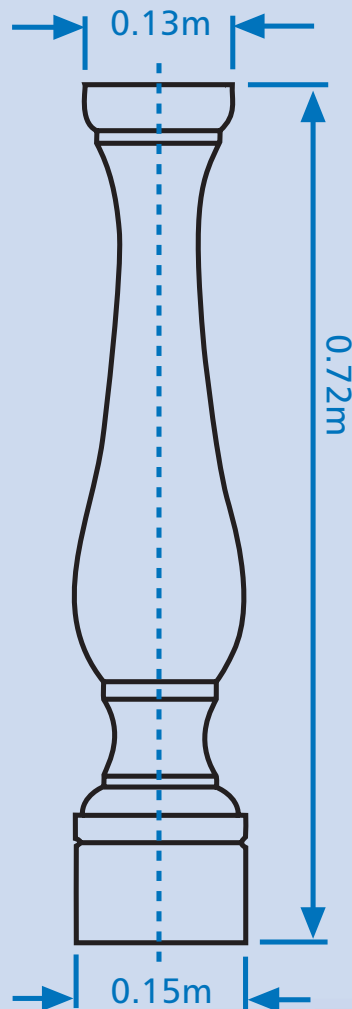

Der **WEGENER** Flaschenbaluster aus Qualitäts-Betonwerkstein kann mit verschiedenen Hand-, Bodenläufen und Ecksäulen kombiniert werden, sodass sich bei jedem Objekt ein individuelles Balustraden-Bild ergibt.

WEGENER Balustraden können in allen Radien ab 1 m realisiert und auf Anfrage auch als Treppen-Balustrade gefertigt werden.

Durch die hochwertige Verarbeitung trotzen **WEGENER** Bauelemente jedem Wetter.
(frostbeständig nach DIN 52 104)

Flaschenbaluster Nr. 8070
15/72 cm (17 kg)

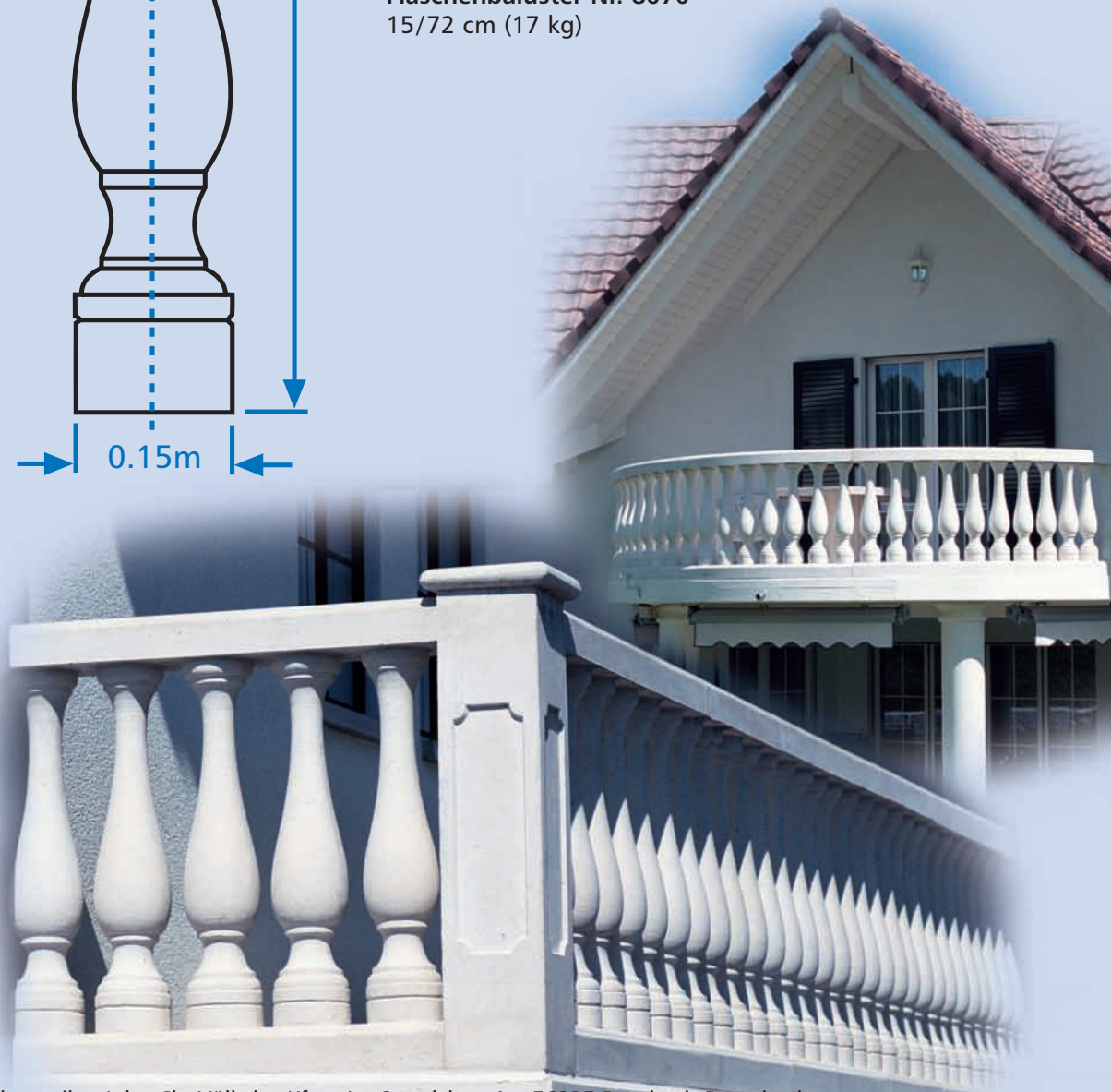

Kombinationsmöglichkeiten

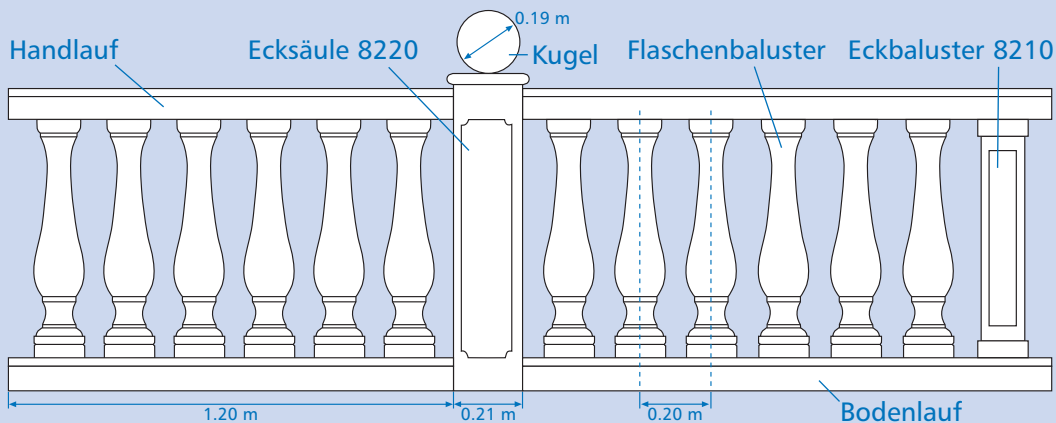

Ihr Fachhändler

Serie Tessin:

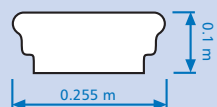

**Handlauf
Nr. 8350** 200/25,5/10 cm (100 kg)
maximale Stücklänge 2 m

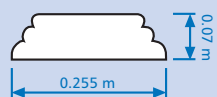

**Bodenlauf
Nr. 8340** 120/25,5/7 cm (71 kg)
maximale Stücklänge 2 m

Serie Mallorca:

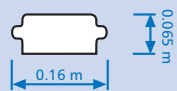

**Handlauf
Nr. 8310** 200/16/6,5 cm (45 kg)
maximale Stücklänge 2 m

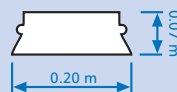

**Bodenlauf
Nr. 8300** 120/20/7 cm (58 kg)
maximale Stücklänge 2 m

Serie Toskana:

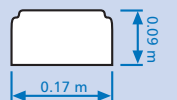

**Handlauf
Nr. 8290** 120/17/9 cm (43 kg)
maximale Stücklänge 1,2 m

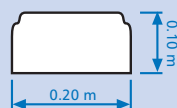

**Bodenlauf
Nr. 8280** 120/20/10 cm (51 kg)
maximale Stücklänge 2 m



**Kugel
Nr. 8160**
Ø 19 cm

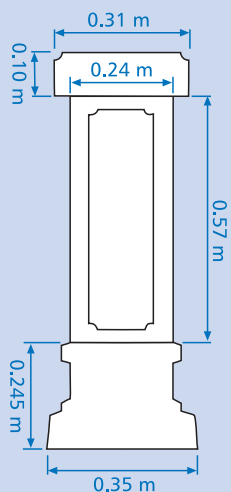

**Ecksäule 90°/135°
Nr. 0837**
mit Spiegel, hohl
35/35/91,5 cm
(100 kg)

kombinierbar mit
Hand- und Boden-
laufserien Mallorca
und Tessin

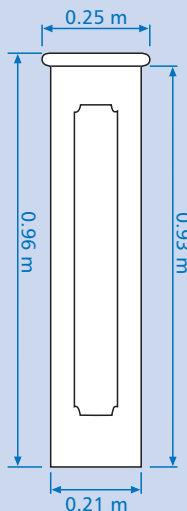

**Ecksäule 90°
Nr. 8220**
mit Spiegel, hohl
21/21/96 cm
(72 kg)

kombinierbar mit
Hand- und Boden-
laufserien Mallorca
und Toskana

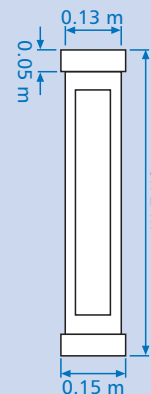

**Eckbaluster 90°
Nr. 8210**
mit Spiegel, massiv
15/15/71 cm
(26 kg)

kombinierbar mit Hand-
und Bodenlaufserien
Tessin, Mallorca
und Toskana



Balustrade mit Hand- und Bodenlauf Tessin (schwer)



Balustrade mit Hand- und Bodenlauf Mallorca (leicht)



Balustrade mit Hand- und Bodenlauf Toskana